



Misty

NUTIKAS ÕHUNIISUTAJA

AGU SAH10*/SAH10B



EN

KASUTUSJUHEND

RU

БЫСТРЫЙ ГИД
РУКОВОДСТВО ПО ЭКСПЛУАТАЦИИ

* Joonistel olev nahast käepide ei kuulu õhuniisutaja Misty AGU SAH10 komplekti/
В модели AGU SAH10 кожаный ремень для переноски емкости воды не предусмотрен.

1.1 SEADME KIRJELDUS

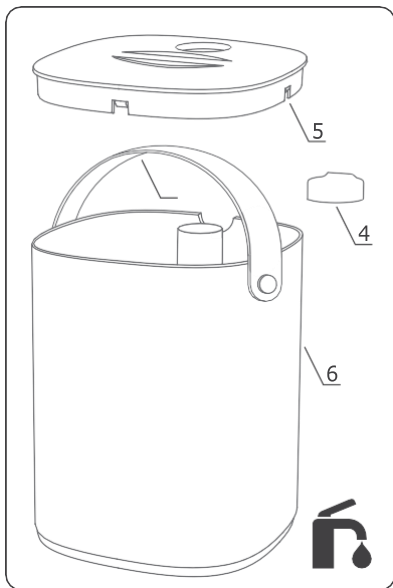
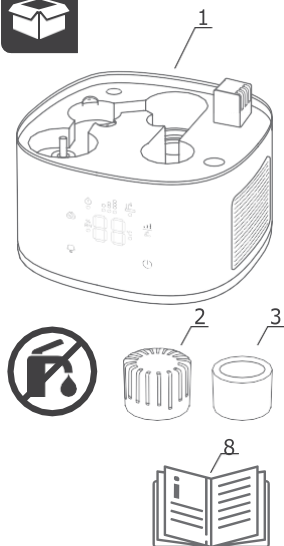

- 1 Põhiseade
- 2 Vee demineraliseerimise filter
- 3 Antibakteriaalne kassett
- 4 Kork
- 5 Veemahuti kaas
- 6 Veemahuti
- 7 Kasutusjuhend

1.2 EKRAANIJUHIS

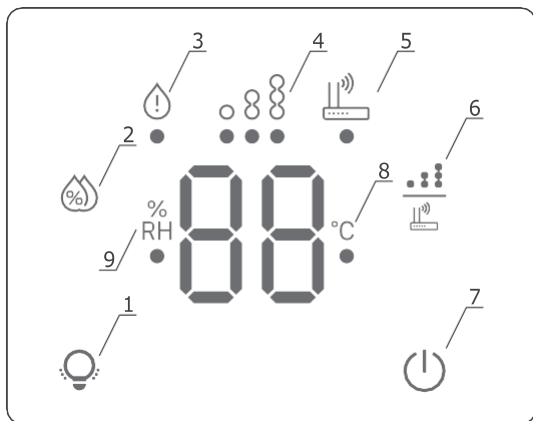

- 1 LED ON/OFF
- 2 Niiskuse seadistamise nupp
- 3 Vee otsasaamise märguande nupp
- 4 Pihustusrežiimi indikaator
- 5 Võrgu (Network) ühenduse nupp
- 6 Pihustusrežiimi lüliti/ Network ON/OFF
- 7 ON/OFF lüliti
- 8 Temperatuuri indikaator
- 9 Õhuniiskuse indikaator

2 ETTEVALMISTUS



① ***

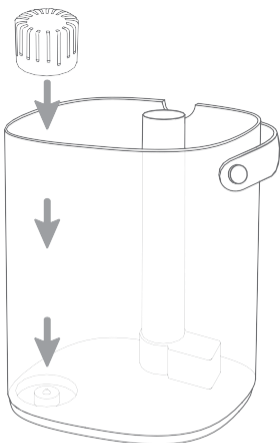

② ***

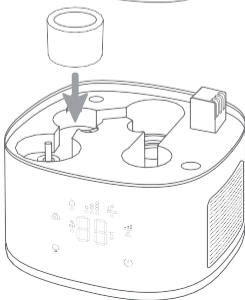

③

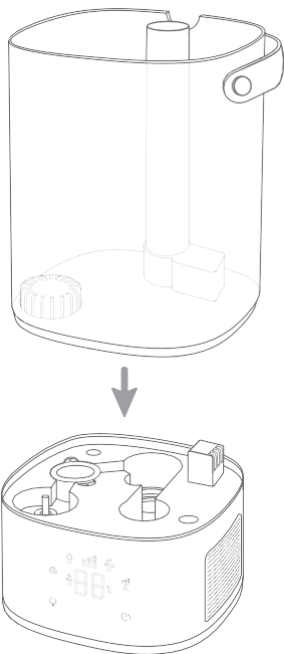

*** Enne filtri ja kasseti kasutamist asetage see eraldi veekaussi 6ks tunniks.

4

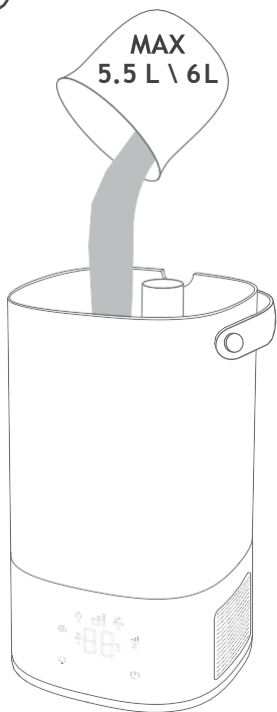

5

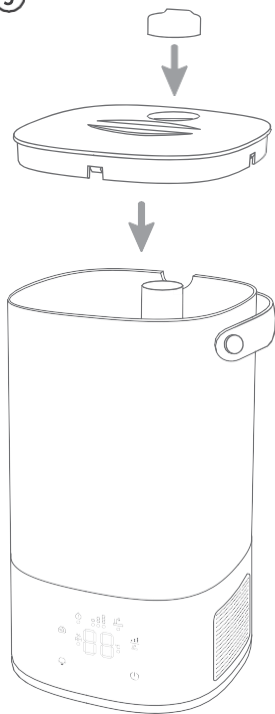

3.1 SEADME KASUTAMINE (ILMA MOBIILIRAKENDUSETA)





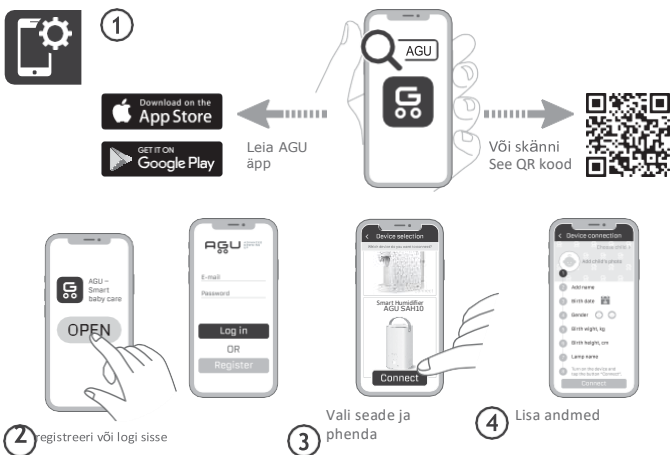

3.2 SEADME KASUTAMINE (MOBIILIRAKENDUSEGA)

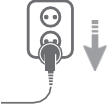
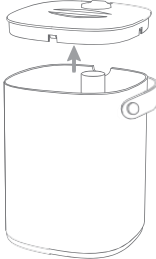
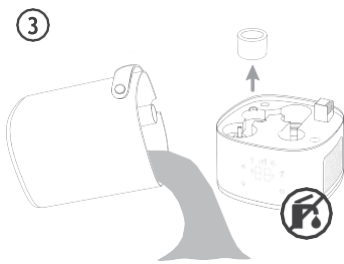
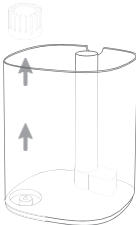

- 5 sisesta oma koduse internetivõrgu andmed
- 6 lülita seade sisse ON
- 7 vajuta ja hoi a all
- 8 mõne sekundi jooksul vilgub võrguindikaator kiiresti
- 9 vajuta nuppu "Connect"
- 10 järgi äpi juhiseid
- 
- 
- 

4 HOOLDUS

- 1 lülita seade välja
- 2
- 3
- 
- 
- 
- 
- 
- 
- 



Puhastage seadet pehmete pesuvahendite ja puhta rätikuga. ÄRGE KASTUAGE SEADME PUHASTAMISEKS ABRASIIVSID PESUVAHENDEID NING EMULSIOONE; POLEERIMISVAHENDEID JNE

KIIRJUHIS



Misty

NUTIKAS ÕHUNIISUTAJA

AGU SAH10*/SAH10B



EN

KASUTUSJUHEND

* AGU SAH10 mudelil nahast sang puudub

SISUKORD

1	Sissejuhatus	3
2	Sümbolite nimekiri	4
3	Kasutamise eesmärk	5
4	Komplekti sisu	5
5	Spetsifikatsioon	6
6	Seadme kirjeldus	7
	6.1. Peamised ekraani-elementid	7
	6.2. Peamised seadme osad	8
	6.3. Filter ja kassett	9
7	Ohutusjuhised	10
8	Ettevalmistus	12
9	Tööpõhimõte	13
	9.1. Kasutamine ilma mobiilirakendusega	13
	9.2. Kasutamine mobiilirakendusega	14
	9.2.1. Rakenduse installimine	14
10	Hooldus ja puhastamine	15
	10.1. Korpuse puhastamine	15
	10.2. Veemahuti puhastamine	15
	10.3. Seadme aluse puhastamine	16
	10.4. Filtri ka kasseti puhastamine ja/või asendamine	16
11	Tõrkeotsind	17
12	Hoiustamine ja transport	17
13	Kõrvaldamine	18
14	Sertifikaat	18
15	Garantii	18

1 SISSEJUHATUS

Aitäh, et olete valinud meie toote!

Nutikas õhuniisutaja AGU SAH10/SAH10B on suure jõudlusega seade, mille eesmärgiks on luua optimaalne sisekliima. Nutikas niisutaja SAH10/SAH10B on välja töötatud ja toodetud tipp tehnoloogia ja materjalide abil.

Nutikas õhuniisutaja AGU SAH10/SAH10B omadused:

1. Seadme kaugjuhtimine mobiilirakenduse kaudu.
2. Ultrahelitehnoloogia tagab mugava ja tõhusa niisutuse kodus, kontoris või muus siseruumis
3. Tänu antibakteriaalsele hõbeioon-kookoskiudpadrunile** ja vee demineraliseerimisfiltrile** puhastatakse seadme vesi bakteritest, lubjakivist ja muudest osadest.
4. Antibakteriaalne kassett** hoiab ära bakterite leviku vees.
5. Tänu antibakteriaalsele plastikule on bakterite levik pindadel 99% aeglasem.
6. 5,5/6 liitrine veemahuti ja suur pihustamiskiirus tagavad kuni 40 m² suuruste ruumide tõhusa õhuniisutamise.
7. Sisseehitatud hügromeeter ja termomeeter.
8. Lisaks on seadmel järgmised olulised funktsioonid:
 - Ruumis vajaliku niiskustaseme automaatne juhtimine.
 - Staatiliste elektrilaengute hajumine (need võivad ilmned a kuivas õhus)**vahetatav.



Enne kasutamist lugege see kasutusjuhend hoolikalt läbi ning hoidke alles.

2 SÜMBOLITE NIMEKIRI

Sümbol

Tähendus



- Toode vastab järgmistele põhinõuetele:
- Raadioseadmete direktiiv 2014/53/EU.
 - Direktiiv 2011/65/EU RoHS



WEEE (Elektri- ja elektroonikaseadmete jäätmete direktiiv)
See sümbol tootel või pakendil tähendab, et see toode ei kuulu olmejäätmete kategooriasse. Keskkonnale ja inimeste tervise võimaliku kahjustamise vältimiseks eraldage sellised jäätmed teistest ja kõrvaldage need vastavalt vastuvõetud standarditele.



Toode vastuab järgmistele põhinõuetele:
TR CU 020/2011 «Tehniliste vahendite elektromagnetilise ühilduvuse kohta.



Hoiatus.



Enne kasutamist lugege kasutajuhendit.



Tootja.



Tootmiskuupäev.

3 KASUTAMISE EESMÄRK

Suure jõudlusega nutikas õhuniisutaja AGU SAH10/SAH10B on disainitud ja loodud elutubade/kontoriruumide optimaalse niiskustaseme suurendamiseks ja säilitamiseks. Kuiva õhu probleem saab talvisel kütteperioodil kiire lahenduse.

4 KOMPLEKTI SISU

- Põhiseade – 1 tk.
- Veemahuti – 1 tk.
- Veemahuti kaas – 1 tk.
- Väljunddüüsi kork – 1 tk.
- Kasutusjuhend – 1 tk.
- Vee demineraliseerimise filter – 1 tk.**
- Antibakteriaalne kassett – 1 tk.**

** Vahetatav

5 TEHNILISED ANDMED

Nimetus	Kirjeldus
Tüüp	Ultraheli õhuniisutaja
Toiteallikas	Vahelduvvoolu toiteallikas 220 V 50-60 Hz
Pihustamiskiirus, ml/h	Tase 1: 100 Tase 2: 200 Tase 3: 300
Veemahuti maht	6 liitrit SAH10 mudelil 5.5 liitrit SAH10B mudelil
Veemahuti materjal	Antibakteriaalne ABS plastik
Maksimaalne soovitatav niisutatava õhu pindala, m ²	40
Andurit	Termomeeter/ hügromeeter
Lubjakivi kaitse	Jah (ioonivahetusvaigu filter)
Energiatarve, W	22,5
Kaal, g	Mudel: SAH10 – 2250 Mudel: SAH10B – 2300
Mõõtmed, mm	SAH10 – 375x205x205 SAH10B – 375x220x205
Antibakteriaalne kassett	Antibakteriaalne hõbeioon- kookoskiududega kassett
Vee demineraliseerimise filter	ioonivahetusveefilter
Seadme eluiga	Demineraliseerimise filter – mitte rohkem kui 100 l vett Antibakteriaalne kassett – 12 kuud

6 SEADME KIRJELDUS

6.1. PEAMISED EKRAANI ELEMENTID

Vee lõppemise indikaator Pihusrežiimi indikaator Võrguühenduse indikaator

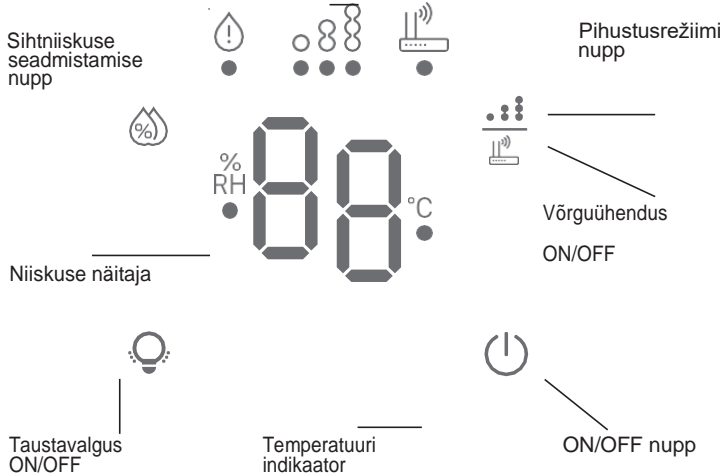

6.2. PEAMISED SEADME OSAD

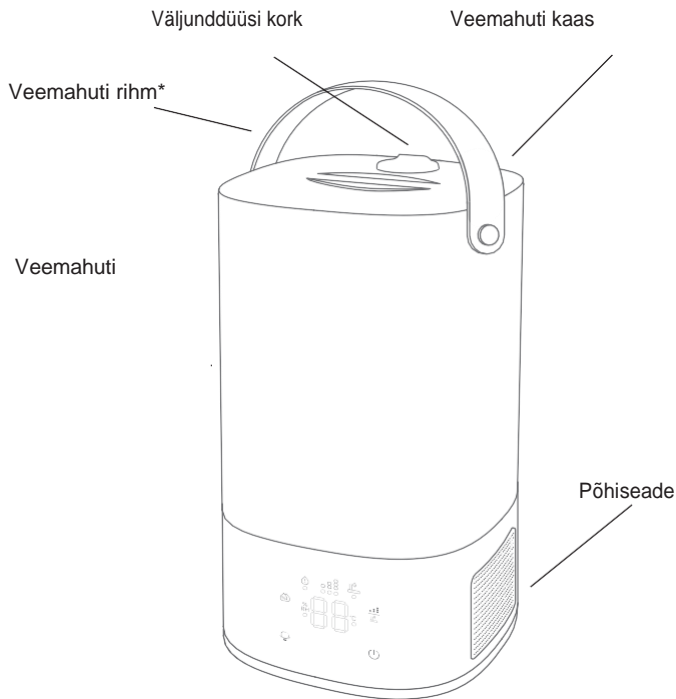

* SAH10B mudelil.

6.3.FILTER ja KASSETT

See õhuniisutaja on mõeldud kasutamiseks koos demineraliseerimise filtri ja antibakteriaalse kassetiga või ilma.



HOIATUS

Kui kasutate niisutajat ilma filtri ja kassetita, veenduge, et kasutate õhuniisutajas destilleeritud vet. Puhastage veemahtutit regulaarselt (Vaadake peatükk 10 «Hooldus ja puhastamine»).

Niisutaja kasutamine kraanivee ja ilma filtrita põhjustab seadme ja läheduses olevate esemete valge tolmu kattumist, lühendab seadme eluiga ja muudab garantiitingimusi.

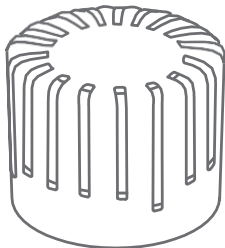

Vee
demineraliseerimise
filter**

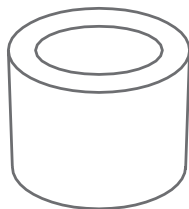

Antibakteriaalne hõbeioon-
kookoskiudkasset**

** komplektis kaasas.



HOIATUS

Mistahes elektriseadme kasutamisel tuleb jälgida põhilise ettevaatusabinõusid.

Enne seadme ühendamist kontrollige, kas seadmel näidatud pinge vastab teie kodus olevale võrgupingele.

- See seade on mõeldud koduseks kasutamiseks. Ärge kasutage seadet muuks otstargeteks kui jhends ettenähtud. Seadme kasutamist muul kui käesolevas juhendis määratletud eesmärgil peetakse käitumisreeglite rikkumiseks.
- Kontrollige toitekaablit perioodiliselt võimalike kahjustustes suhtes.
- Ärge kasutage seadet, kui toitekaabel või korpus on nähtavalt kahjustatud.
- Õhuniisutajat saavad kasutada piiratud sensorsete või vaimsete võimete või väheste kogemuste ja teadmistega isikud (ka lapsed) vaid juhul, kui nende ohutuse eest vastutavad isikud juhendavad antud isikud seadme kasutamisel.
- Ärge kasutage seadet ilma järelvalveta.
- Eemaldage seade vooluvõrgust kuiva käega, tõmmates pistikut mitte toitekaablit. Selle soovitus eiramine võib põhjustada kaabli kahjustusi ja elektrilööki.
- Ühendage seade alati vooluvõrgust lahti, kui seda ei kasutata ning enne osade puhastmist või vahetamist.
- Ärge asetage toitekaablit soojus- gaasi- või elektripliitide lähedusse. Veenduge, et kaabel ei oleks sõlmes ega puutuks kokku teravate esemetega. Kaabli kahjustused võivad põhjustada talitlushäireid.
- Asetage seade alati tasasele pinnale.
- Ärge suunake düüsi ava seinte ega mööbli suunas.
- Ärge kasutage seadet, kui see pole korralikult kokku pandud või kui mõned elemendid puuduvad.
- Kasutage seadme hooldamiseks puhast vet. Vee temperatuur ei tohiks olla üle 40°C.
- Valage anumasse ainult puhast vet. Ärge liusage parfüüme, aroomiõlisid ega kemikaale.

- Ärge asetage niisutajat otsese päikesevalguse kätte. Soovitatav optimeerimise tingimused:
: 15 °C–40 °C, < 80% suhtelise õhuniiskusega.
- Ärge kasutage seadet eriti niisketes ruumides, näiteks saunas, vannitoas.
- Ärge asetage niisutajat arvuti või muu elektroonilise seadme lähedale.
- Seadet ei soovitata panna konditsioneeride alla.
- Seade vajab regulaarset puhastamist. Ärge kastke seda vette. Ärge loputage jooksva kraanivee all. Lisateavet leiate peatükist «Puhastus ja hooldus».
- Ärge kasutage seadme korpuse puhastamiseks abrasiivseid vahendeid, emulsioone, poleerimisvahendeid, kemikaale..
Kui te ei kavatse seadet pikka aega kasutada, pühkise seestpoolt puhta pehme lapiga.
- Ärge avage niisutaja põhiseadet.
- Rikke tuvastamise korral lõpetage seadme kasutamine ja pöörduge spetsialiseeritud hoolduskeskuse poole. Ärge mingil juhul proovige seadet ise parandada. Kõik remonditööd tuleb läb viia volitatud teeninduskeskuses.
- Tootja ei vastuta kahjude eest, mis on põhjustatud ohutusjuhiste eiramisest või ebaõige ja tahtmatu käitumise tulemusest.
Hoidke seadet lastele kättesaamatus kohas. Ärge lubage lastel seadmega mängida.
- Ärge blokeerige õhu sisse- ja väljalaskeavasid. Ärge valage lepp läbi õhu/pihustusava.
- Kasutage ainult seadme originaalfiltreid ja -kassette. Teiste tootjate kassettide kasutamine on keelatud.
- Ärge puhastage filtrit ja kassetti nõudepesumasinas ega pesumasinas.

8

ETTEVALMISTUS

1. Võtke toode ja selle tarvikud karbist välja, eemaldage kõik pakkematerjalid ja reklaamkleebised.
2. Jälgige, et demineraliseerimise filter oleks paigaldatud.



HOIATUS

Demineraliseerimisfiltri nõuetekohaseks kasutamiseks on vajalik, et filter ja antibakteriaalne kassett enne kasutamist teatud koguse vett endasse. Seetõttu hoidke filtrit enne esmakordset kasutamist 6 tundi vees.

3. Jälgige, et antibakteriaalne kassett oleks paigaldatud.

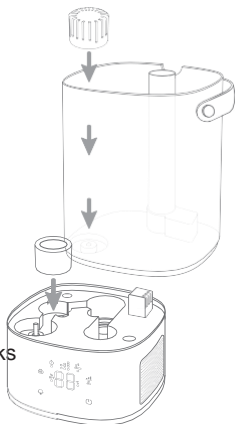

4. Asetage veemahuti põhialusele.



Valage 6 või 5,5 liitrit vett veemahutisse (sõltuvalt õhuniisutaja mudelist). NB! Kraanivesi on lubatud kasutada eelnevalt paigaldatud demineraliseerimis-filtri olemasolul õhuniisutajas. Filtri puudumise tuleks kasutada destilleeritud vett.

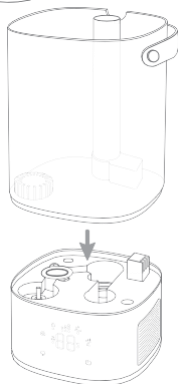

- Paigaldage veemahutile peale kaas ning kork.

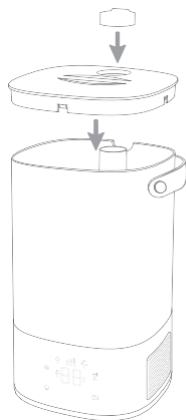



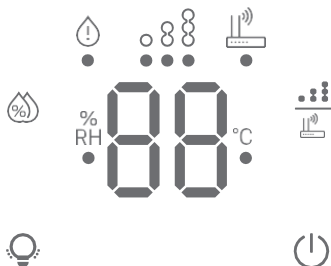

- Õhuniisutaja on kasutamiseks valmis.

9 TÖÖPÕHIMÕTE

9.1. SEADME KASUTAMINE ILMA MOBIILIRAKENDUSETA



- Ühendage õhuniisutaja Misty vooluvõrku.
- Lülitage seade sisse puudutades ikooni .
- Seadme taustvalgust saate juhtida puudutades taustvalguse ikooni .
- Valige üks kolmest pihustusrežiimist .

- Määrake sobiv niiskuse sihtväärtus nupuga (vastava niiskuse saavutamisel pihustamine peatub) .
- Ruumi soovitatav suhteline õhuniiskus on vahemikus 40% ja 60%.
- Kui seadmes saab vesi otsa, ilmub juhtpaneelile indikaator .

9.2. SEADME KASUTAMINE MOBIILIRAKENDUSEGA

AGU mobiilirakenduse kasutamine mobiilis pakub täiendavaid kaugjuhtimisvõimalusi.

Võimalused:

- Lülitada õhuniisutajat mobiilis sisse ja välja.
- Määrata sobivat pihustuskiirust.
- Lülitada taustavalgust sisse- ja välja.
- Reguleerida sihtniiskuse vahemikku.
- Seadistada une- taimer.



9.2.1. RAKENDUSE ALLALAADIMINE

Installige rakendus operatsioonisüsteemi Android 5.0 või uuemale, iOS 10.0 või uuemale.





Variant a: avage PlayMarket või AppStore, sisestage otsingusse «AGU» ja laadige rakendus mobiiltelefonile.

Variant b: rakenduse allalaadimiseks otselingi saamiseks skannide see QR-kood.

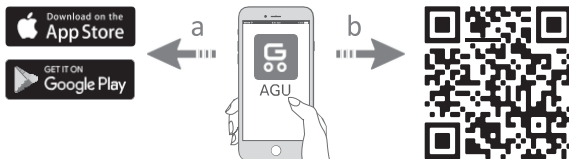
- Laadige rakendus alla ja installige see.



- Registreerige või logige sisse sotsiaalmeedia konto kaudu.
- Valige ühendamiseks vastav seade (Misty).

- Sisestage vajalikud kasutajaandmed.
- Sisestage oma koduvõrgu andmed.
- Lülitage seade sisse. 
- Vajutage ja hoidke nuppu all. 
- Võrguindikaator vilgub kiiresti.
- Vajutage rakenduses «Connect».
- Järgige rakenduse juhiseid.

10 HOOLDUS JA PUHASTAMINE



HOIATUS

Enne õhuniisutaja puhastamist veenduge, et see oleks vooluvõrgust lahti ühendatud. Regulaarne hooldus ja puhastamine on sujuva, tõhusa ja seadme ohutu kasutamise tagamiseks tootja poolt soovitatav.

10.1. KORPUSE PUHASTAMINE

Tolmu kogunemise vältimiseks puhastage õhuniisutaja välispindu regulaarselt puhta niiske lapiga.



HOIATUS

Ärge kastke niisutaja põhiseadet vette. Ärge kasutage seadme korpuse puhastamiseks abrasiivseid puhastusvahendeid, emulsioone, poleerimisvahendeid jne.

10.2. VEEMAHUTI PUHASTAMINE

Seadme hügieeni säilitamiseks tuleks veeanumat puhastada vähemalt kord nädalas.

- Enne puhastamist lülitage seade välja vajutades nuppu  ning ühendades lahti vooluvõrgust.
- Eemaldage anuma kaas ja võtke veemahuti põhialuselt.
- Tühjendage veemahuti.
- Eemaldage filter, loputage puhta voolava vee all ning asetage kõrvale.
- Puhastage seadet pehmete pesuvahendite ja pehme svammi abil.
- Pärast puhastamist pange filter tagasi oma kohale.

10.3. PÕHIALUSE PUHASTAMINE

1. Lülitage seade välja vajutades nuppu  ja ühendades vooluvõrgust lahti.
2. Eemaldage veemahuti põhialuselt.
3. Tühjendage põhiseade.
4. Eemaldage kassett ja asetage see kõrvale.
5. Puhastage seadet ettevaatlikult pehmete pesuvahendite ja lapi abil.
6. Pärast puhastamist pange kassett tagasi oma kohale seadmes.

10.4. VEE DEMINERALISEERIMISFILTRI JA KASSETI PUHASTAMINE JA/VÕI ASENDAMINE

Seadme töötamise ajal väheneb vee demineralisatsioonifiltri ja anti bakteriaalse kasseti jõudlud järk-järgult. Sisepindadele võib ilmuda lubjakivi.

Filter/kasseti tüüp	Kasutamise eluiga
Demineraliseerimisfilter	100 liitrit
Antibakteriaalne kassett	12 kuud

Kui kraanivesi on kare, tuleks demineraliseerimisfiltrit vahetada sagedamini. Valgete sademe/tolmu ilmumine niisutaja ümber olevale mööblile ja esemetele näitab, et filter tuleb välja vahetada.



HOIATUS

Ärge hoidke põhiseadmes vett, kui te ei plaani õhuniisutajat lähima 2 nädala jooksul kasutada.



HOIATUS

Demineralisatsioonifiltri nõuetekohaseks toimimeseks on vajaõik, etioonivahetuskassett neelaks endasse enne kasutamist teatud koguses vett. Hoidke enne filtri ja kasseti esmakordset kasutamist neid eelnevalt 6 tundi üleni vees.

Kui te ei kasuta niisutajat, puhastage seade vastavalt ülaltoodud juhistelet ja kuivatage seejärel. Eemaldage filter ja kassett, loputage jooksva veel all ning laske seejärel kuivada.

1 TÕRKEOTSING

Viga	Võimalik probleem	Lahendus
Õhuniisutaja ei lülitu sisse	Õhuniisutaja ei ole ühendatud vooluvõrku.	Ühendage õhuniisutaja vooluvõrku
	Veemahuti on tühi	Täitke anum piisava veega
Pihustamist pole	Filter on ummistunud	Asendage filter uuega
Õhuniisutaja ümber olevatele esemetele tekib valge tolm	Vee demineraliseerimisfilter on kulunud	Asendage filter uuega

12 TRANSPORT JA HOIUSTAMINE

Seadet tuleb transportida temperatuuril -10°C kuni $+40^{\circ}\text{C}$ suhtelise õhuniiskusega kuni 75%.

Seadet tuleb kasutada temperatuuril -10°C kuni $+40^{\circ}\text{C}$ suhtelise õhuniiskusega kuni 80%.



HOIATUS

Kui te ei kasuta niisutajat, puhastage seade vastavalt ülaltoodud juhiste ja kuivatage või laske kuivada.

Seadme hoiustamiseks (kui pikemalt ei kasutata) on soovitatav kasutada originaalpakendit. Seadet tuleks hoiustada temperatuuril

-10°C kuni $+40^{\circ}\text{C}$ suhtelise õhuniiskusega kuni 80%.

Ärge jätke seadet termilise šoki kätte.



HOIATUS

Pärast transportimist või hoidmist madalal temperatuuril hoidke

seadet enne sisselülitamist vähemalt 2 tundi toatemperatuuril.

13 KÕRVALDAMINE



See sümbol tootel või pakendil tähendab, et see toode ei kuulu olmejäätmete kategooriasse.

Seadme nõuetekohane hävitamine hoiab ära võimaliku kahju keskkonnale ja tervisele.

- Keskkonna kaitsmiseks ei tohi seadet koos majapidamisjäätmetega eemaldada. Kõrvaldamine peab toimuma vastavalt kohalikele eeskirjadele.
- Seade tuleb utiliseerida vastavalt EL direktiivile 2012/19/EU.

Küsimuste korral pöörduge kohaliku jäätmekäitluse eest vastuava ettevõtte poole.

14 SERTIFIKAAT

Nutikas õhuniisutaja AGU SAH 10/SAH10B vastab:

- Raadioseadmete direktiivile 2014/53/EU; Direktiivile 2011/65/EU RoHS teatavate ohtlike ainete kasutamise kohta elektri- ja elektroonikaseadmetes;
- TR CU 020/2011 «Tehniliste vahendite elektromagnetiline ühilduvuse põhinõuded».

15 GARANTII

Selle toote garantiiaeg on 24 kuud alates ostukuupäevast. Garantii kehtib müügikviitungi esitamisel. Garantii ei kehti kuluvatele materjalidele, komponentidele nagu demineraliseerimisfilter, kassett ja pakend.

Garantii ei kehti ja tasuta hooldusteenust ei pakuta kui:

- Seadme kasutamine on vastuolus kasutusjuhendiga.
- Kahju korral, mis on põhjustatud tarbija tahtlikust või ekslikust tegevusest vale või hooletu kasutamise tõttu.
- Õhuniisutaja kasutamisel kraaniveega ilma filtrita (või filtra olemasolul kui see on aegunud)

- Tõendid seadme korpuse mehaaniliste mõjude, mõlkide, pragude, priimustuste jms kohta. Kui seadet on lahti võetud ja proovitud ise remontida, kui seadmesse on tunginud niiskus. Muude kasutusjuhendis nimetatud hoiustamise, puhastamise, transportimise ja kasutamise eeskirjade rikkumise juhtumite puhul.



HOIATUS

- Järgige seadme usaldusväärse ja pikaajalise töö tagamiseks täpseid juhiseid.
- Seadme ebahariliku töö korral pöörduge oma edasimüüja poole.
- Remondi ja hoolduse saamiseks pöörduge spetsialiseeritud hoolduskeskuse poole.
- Tootjal on õigus teha seadme kujunduses muudatusi.



Misty

СМАРТ УВЛАЖНИТЕЛЬ ВОЗДУХА

AGU SAH10*/SAH10B



RU

**БЫСТРЫЙ ГИД
РУКОВОДСТВО ПО ЭКСПЛУАТАЦИИ**

* В модели AGU SAH10 кожаный ремень для переноски емкости воды не предусмотрен.

СОДЕРЖАНИЕ

1	Введение	21
2	Список обозначений	22
3	Область применения	23
4	Комплектность	23
5	Основные технические характеристики	24
6	Описание устройства	25
	6.1. Основные элементы дисплея	25
	6.2. Основные элементы корпуса	26
	6.3. Фильтры и картридж	27
7	Указания по безопасной эксплуатации	28
8	Подготовка к работе	30
9	Принцип и порядок работы	32
	9.1. Работа прибора без мобильного приложения	32
	9.2. Работа прибора с помощью мобильного приложения	32
	9.2.1. Установка приложения	33
10	Очистка и обслуживание	33
	10.1. Очистка корпуса	34
	10.2. Очистка емкости для воды	34
	10.3. Очистка основания прибора	34
	10.4. Очистка и/или замена картриджа и фильтра для деминерализации воды	34
11	Возможные неисправности и способы их устранения	35
12	Правила хранения, транспортировки и эксплуатации прибора	36
13	Утилизация	36
14	Сертификация	37
15	Гарантия производителя	37

1 ВВЕДЕНИЕ

Дорогие друзья, благодарим Вас за выбор нашей продукции!

Смарт увлажнитель воздуха AGU SAH10/SAH10B – это эффективный прибор, необходимый для создания оптимального микроклимата в помещении. Смарт увлажнитель воздуха AGU SAH10/SAH10B разработан и произведен с учетом самых современных технологий и материалов.

Особенности смарт увлажнителя воздуха AGU SAH10/SAH10B:

1. Возможность дистанционного управления прибором с помощью мобильного приложения AGU.
2. Использование ультразвуковой технологии, обеспечивающей комфортное увлажнение воздуха в вашем доме.
3. Вода в приборе очищается от бактерий, известкового налета и других частиц благодаря антибактериальному картриджу** из кокосового волокна с ионами серебра и фильтру для деминерализации воды**.
4. Антибактериальный картридж** на 99% предотвращает распространение основных бактерий, находящихся в воде, в течение 24 часов.
5. Благодаря антибактериальному пластику на 99% замедляется распространение бактерий на поверхностях прибора в течении 24 часов.
6. Емкость для воды объемом 5.5/6 л и высокая скорость распыления способствуют эффективному увлажнению помещений до 40 м².
7. Встроенный гигрометр и термометр
8. Также к важным функциям этого устройства относятся:
 - Автоматическое поддержание нужного уровня влажности в помещении.
 - Рассеивание зарядов статического электричества (они могут возникнуть в пересушенном воздухе).

** Поставляется опционально.



Перед использованием смарт увлажнителя воздуха внимательно прочитайте данную инструкцию по эксплуатации. Сохраните её для дальнейшего применения.

2 СПИСОК ОБОЗНАЧЕНИЙ

Символ

Значение



- Изделие соответствует основным требованиям:
- Директивы 2014/53/EU о радиооборудовании.
 - Директивы 2011/65/EU об ограничении использования определенных опасных веществ в электрическом и электронном оборудовании.



WEEE (Директива об отходах электронного и электрического оборудования). Символ на изделии или на его упаковке указывает на то, что данное изделие не относится к категории домашних отходов. Во избежание нанесения возможного вреда окружающей среде и здоровью человека, отделяйте такие отходы от других и утилизируйте их в соответствии с принятыми нормами.



Изделие соответствует основным требованиям: ТР ТС 020/2011 «Электромагнитная совместимость технических средств», касающегося электромагнитной совместимости технических средств.



Предупреждение/Внимание.



Перед использованием ознакомьтесь с руководством по эксплуатации.



Производитель.



Дата производства.

3 ОБЛАСТЬ ПРИМЕНЕНИЯ

Высокоэффективный смарт увлажнитель воздуха AGU SAH10/SAH10B пред- назначен для увеличения и поддержания оптимального уровня влажности в жилых помещениях.

Проблема сухого воздуха в зимнее время или в помещении, где работает кондиционер или отопительные приборы, теперь решена.

4 КОМПЛЕКТНОСТЬ

- Основной блок – 1 шт.
- Емкость для воды – 1 шт.
- Крышка емкости для воды с декоративной вставкой – 1 шт.
- Крышка выпускного отверстия с соплом – 1 шт.
- Инструкция по эксплуатации – 1 шт.
- Фильтр для деминерализации воды – 1 шт.**
- Антибактериальный картридж – 1 шт.**

**Поставляется опционально.

5 ОСНОВНЫЕ ТЕХНИЧЕСКИЕ ХАРАКТЕРИСТИКИ

Пункт	Описание
Тип	Ультразвуковой увлажнитель
Источник тока	Сеть переменного тока 220 В; 50-60 Гц
Скорость распыления, мл\ч	Уровень 1: 100 Уровень 2: 200 Уровень 3: 300
Объем контейнера для воды	6 литров для модели SAN10 5,5 литров для модели SAN10B
Материал контейнера для воды	Антибактериальный ABS пластик
Рекомендуемая площадь обслуживаемого помещения, не более м ²	40
Датчики	Термометр\Гигрометр
Защита от накипи	Есть (фильтр с ионообменной смолой)
Потребляемая мощность, Вт	22,5
Вес, г	Смарт увлажнитель воздуха: SAN10 – 2250 SAN10B – 2300
Размеры, мм	Смарт увлажнитель воздуха: SAN10 – 375x205x205 SAN10B – 375x220x205
Антибактериальный картридж	Антибактериальный картридж из кокосового волокна с ионами серебра
Фильтр для деминерализации воды	Фильтр с ионообменной водой
Срок службы прибора	Срок службы: основного блока – 5 лет деминерализационного фильтра – фильтрация не более 100 л воды антибактериальный картридж – 12 мес

6 ОПИСАНИЕ УСТРОЙСТВА

6.1. ОСНОВНЫЕ ЭЛЕМЕНТЫ ДИСПЛЕЯ

Индикатор
отсутствия воды

Индикатор режима
распыления

Индикатор статуса
соединения
с интернетом

Кнопка настройки
целевого показателя
влажности

Кнопка переключения
режима распыления

Индикация влажности

Кнопка ВКЛ/ВЫКЛ
соединения с интернетом

Кнопка ВКЛ/ВЫКЛ
подсветки

Индикация температуры

Кнопка ВКЛ/ВЫКЛ
устройства



6.2. ОСНОВНЫЕ ЭЛЕМЕНТЫ КОРПУСА

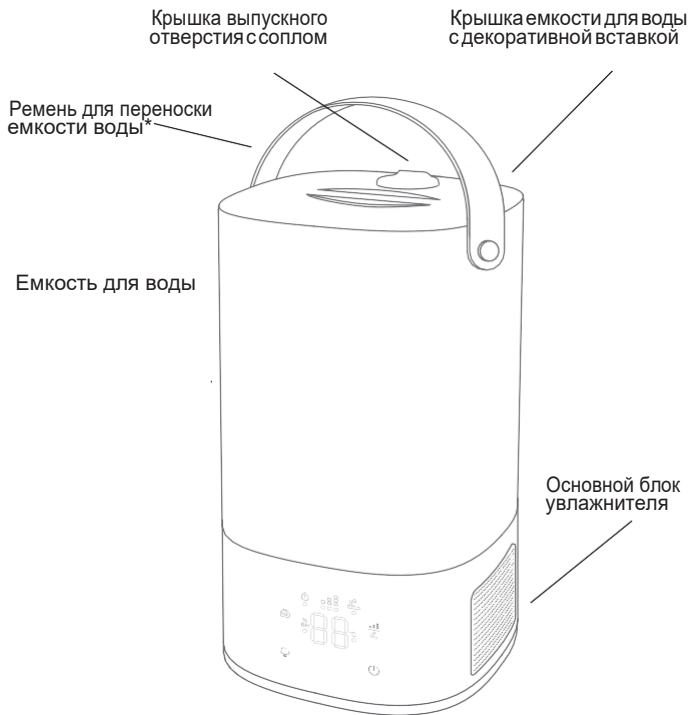

* Поставляется только в комплекте с SAH10B.

6.3. ФИЛЬТР И КАРТРИДЖ

Данный увлажнитель воздуха предусматривает функционирование как с использованием фильтра для деминерализации воды и антибактериального картриджа, так и без.



ВНИМАНИЕ

Если вы пользуетесь увлажнителем без использования фильтра и картриджа убедитесь, что вы используете дистиллированную воду. Так же выполняйте регулярную очистку емкости для воды (смотрите главу 10 «Очистка и обслуживание»).

Применение увлажнителя с водопроводной водой без использования фильтра приведет к появлению белого налета на приборе и предметах, находящихся рядом, сократит срок службы прибора и приведет к утрате гарантии.

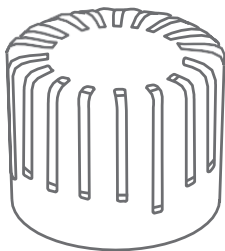

Фильтр для деминерализации воды**

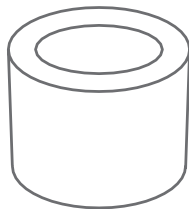

Антибактериальный картридж из кокосового волокна с ионами серебра**

** Поставляется опционально.

**ВНИМАНИЕ**

При использовании любого электроприбора необходимо всегда соблюдать основные меры предосторожности.

Перед подключением прибора к электросети убедитесь в том, что параметры, указанные на приборе, соответствуют параметрам вашей электросети.

- Данный прибор предназначен исключительно для бытового применения. Не допускается использование прибора не по назначению. Использование прибора в целях, отличающихся от указанных в данном руководстве, является нарушением правил эксплуатации.
- Периодически проверяйте кабель питания на предмет возможных повреждений.
- Не используйте прибор, если есть видимые повреждения шнура питания или корпуса.
- Увлажнитель воздуха не предназначен для использования лицами (включая детей) с ограниченными возможностями сенсорной системы или ограниченными интеллектуальными возможностями, а так же лицами с недостаточным опытом и знаниями, кроме случаев контроля или инструктирования по вопросам использования прибора со стороны лиц, ответственных за их безопасность.
- Нельзя оставлять устройство без присмотра во время его работы.
- Выключайте прибор из розетки сухими руками, извлекая шнур электропитания за вилку, а не за провод. Несоблюдение этого требования может привести к повреждению провода и поражению электрическим током.
- Всегда отключайте шнур питания из розетки, когда прибор не используется, а также, перед чисткой и заменой деталей.
- Не протягивайте кабель питания вблизи источников тепла, газовых и электрических плит. Следите за тем, чтобы кабель не перекручивался и не перегибался, не соприкасался с острыми предметами. Повреждение кабеля может привести к выходу прибора из строя.
- Всегда ставьте устройство на плоскую, ровную поверхность.
- Не направляйте сопло увлажнителя на стены или мебель.

- Не используйте устройство, если оно до конца не собрано или часть элементов отсутствует.
- В уходе за прибором используйте чистую воду. Температура воды не должна превышать 40 °С.
- Не наливайте в емкость ничего кроме воды. Не добавляйте в воду духи, ароматические масла или химические средства.
- Не ставьте увлажнитель воздуха под прямые солнечные лучи. Рекомендуемые условия эксплуатации – температура от 15 °С до 40 °С, относительная влажность менее 80%.
- Не используйте прибор в слишком влажных помещениях, таких как ванная комната, сауна и т. д.
- Не ставьте прибор рядом с компьютером или иным электронным оборудованием.
- Не рекомендуется размещать прибор под кондиционерами воздуха.
- Устройство требует регулярная чистка. Не погружайте его в воду. Не мойте под проточной водой (Подробнее в разделе «Очистка и обслуживание»).
- Не используйте абразивные моющие средства, такие как эмульсии, крема очистители, полироли и т. д., чтобы почистить корпус.
- Если вы не собираетесь использовать прибор длительное время, протрите его внутри сухой и мягкой тканью.
- Не вскрывайте основной блок прибора.
- В случае обнаружения любых неисправностей необходимо прекратить использование увлажнителя и обратиться в специализированный сервисный центр. Ни в коем случае не пытайтесь ремонтировать прибор самостоятельно. Все ремонтные работы должен выполнять авторизованный сервисный центр.
- Производитель не несет ответственности за повреждения и ущерб, вызванные несоблюдением техники безопасности, а также в результате неправильного или не предусмотренного настоящим руководством по эксплуатации использования.
- Храните прибор в недоступных для детей местах. Не разрешайте детям использовать прибор в качестве игрушки. Увлажнитель не является игрушкой и не предназначен для игр!
- Не блокируйте отверстия для входа и выхода воздуха. Не наливайте воду через отверстия для выхода воздуха/аэрозоля.

- Используйте только оригинальные фильтры и картриджи AGU, разработанные для данных моделей увлажнителя воздуха. Использование других фильтров и картриджей запрещено.
- Не очищайте фильтр и картридж в посудомоечной или стиральной машине.

8 ПОДГОТОВКА К РАБОТЕ

1. Достаньте изделие и его комплектующие из коробки, удалите все упаковочные материалы, ярлыки и рекламные наклейки.
2. Установите деминерализационный фильтр в разъем на дне контейнера для воды.



ВНИМАНИЕ

Для нормального функционирования деминерализационного фильтра необходимо, чтобы в нем ионообменная смола абсорбировала определенное количество воды. Поэтому, прежде чем поместить новый фильтр в увлажнитель, погрузите его в воду на 6 часов.

Для нормального функционирования антибактериального картриджа его необходимо погрузить в воду на 6 часов прежде чем поместить новый картридж в увлажнитель.

3. Установите антибактериальный картридж в основание увлажнителя.

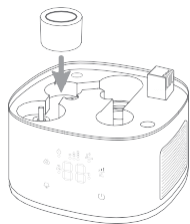
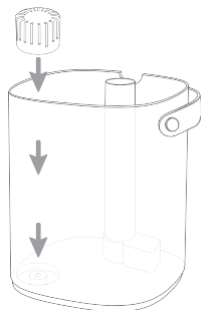

4. Установите емкость для воды на основание увлажнителя.

Налейте в емкость до 6 литров или 5,5 литров воды максимально в зависимости от модели увлажнителя. (При использовании фильтра можно использовать водопроводную воду, при использовании увлажнителя без фильтра – необходимо использовать только дистиллированную воду).

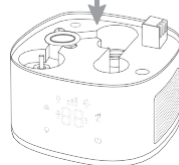
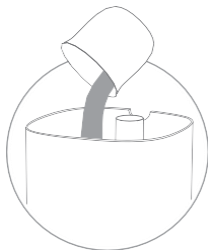

5. Установите крышку контейнера для воды и крышку выпускного отверстия.

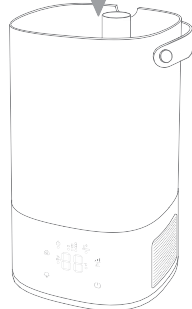





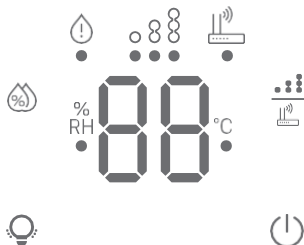

Увлажнитель воздуха готов к использованию.

9

ПРИНЦИП И ПОРЯДОК РАБОТЫ

9.1. РАБОТА ПРИБОРА БЕЗ МОБИЛЬНОГО ПРИЛОЖЕНИЯ



1. Включите смарт увлажнитель воздуха в сеть электропитания.
2. Включите прибор коснувшись иконки .
3. Управлять подсветкой прибора можно касанием иконки .
4. Выберите один из трех режимов распыления касанием иконки .
5. Выберите целевой показатель влажности по достижении которого распыление отключиться с помощью иконки .
Рекомендуемая относительная влажность воздуха в помещении от 40% до 60%.
6. При окончании воды в приборе – на панели отобразится индикатор .

9.2. РАБОТА ПРИБОРА С ПОМОЩЬЮ МОБИЛЬНОГО ПРИЛОЖЕНИЯ

Использование приложения **AGU** даст вам дополнительные возможности дистанционного управления вашим смарт увлажнителем воздуха. Вы сможете:

- Включать и выключать устройство с помощью телефона.
- Устанавливать необходимый уровень распыления.
- Настраивать целевой диапазон показателя влажности.
- Включать и выключать подсветку и всю индикацию на приборе.
- Настраивать таймер автоотключения.



9.2.1. УСТАНОВКА ПРИЛОЖЕНИЯ

Установите приложение: Android 5.0 и выше, iOS 10.0 и выше.



Вариант а: войдите в магазин приложений PlayMarket или AppStore и введите в поисковую строку «AGU», затем загрузите приложение.

Вариант б: для прямой ссылки на загрузку приложения отсканируйте данный QR-код.

1. Скачайте и установите приложение.

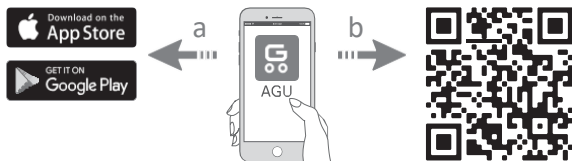

2. Зарегистрируйтесь или войдите через социальную сеть.
3. Выберите устройство для подключения.
4. Введите необходимые данные о пользователе.
5. Введите данные домашней сети.
6. Включите устройство.
7. Нажмите и удерживайте кнопку  .
8. Индикатор сети начнет часто мигать.
9. Нажмите кнопку «Подключить» в приложении.
10. Далее следуйте инструкциям и указаниям в приложении.

10 ОЧИСТКА И ОБСЛУЖИВАНИЕ



ВНИМАНИЕ

Перед каждой очисткой увлажнителя воздуха убедитесь, что прибор отсоединен от электросети.

Регулярный уход за прибором и его очистка – это условие бесперебойной, эффективной и безопасной эксплуатации прибора, рекомендованные производителем.

10.1. ОЧИСТКА КОРПУСА

Во избежание скопления пыли регулярно проводите очистку внешних поверхностей увлажнителя воздуха.

Чистку производите мягкой влажной тканью.



ВНИМАНИЕ

Запрещается погружать основной блок увлажнителя в воду.

Не используйте абразивные моющие средства, такие как эмульсии, полироли и т. д., для очистки корпуса.

10.2. ОЧИСТКА ЕМКОСТИ ДЛЯ ВОДЫ

Для поддержания гигиеничности прибора, емкость для воды необходимо очищать хотя бы раз в неделю.

1. До начала очистки необходимо выключить прибор кнопкой  и отключить устройство от сети.
2. Снимите крышку контейнера и извлеките емкость для воды.
3. Слейте воду из емкости для воды.
4. Извлеките фильтр (если используется) и отложите его.
5. Очистите прибор используя мягкие моющие средства и лоскут ткани.
6. После очистки установите фильтр на место.

10.3. ОЧИСТКА ОСНОВАНИЯ ПРИБОРА

1. Выключить прибор кнопкой  и отключите устройство от сети.
2. Отсоедините емкость для воды.
3. Слейте воду из основания прибора.
4. Извлеките картридж (если используется) и отложите его.
5. Очистите прибор используя мягкие моющие средства и лоскут ткани.
6. После очистки установите картридж на место.

10.4. ОЧИСТКА И/ИЛИ ЗАМЕНА КАРТРИДЖА И ФИЛЬТРА ДЛЯ ДЕМИНЕРАЛИЗАЦИИ ВОДЫ

При эксплуатации прибора эффективность фильтра для деминерализации воды и антибактериального картриджа постепенно снижается. На внутренних поверхностях возможно появление известкового налета.

Тип фильтра/картриджа	Период эффективного действия
Деминерализационный фильтр	100 литров
Антибактериальный картридж	12 месяцев

При высокой жесткости водопроводной воды замену деминерализационного фильтра следует выполнять чаще. Появление белого налета на предметах вокруг увлажнителя говорит о необходимости замены фильтра.



ВНИМАНИЕ

Не допускайте нахождение воды в основном блоке в неработающем приборе более двух недель.



ВНИМАНИЕ

Для нормального функционирования деминерализационного фильтра необходимо чтобы в нем ионообменная смола абсорбировала определенное количество воды. Поэтому, прежде чем поместить новый фильтр в увлажнитель, погрузите его в воду на 6 часов.

Если Вы не пользуетесь увлажнителем воздуха, очистите прибор в соответствии с вышеописанными инструкциями и высушите его. Извлеките фильтр и картридж и промойте под проточной водой, просушите.

1 ВОЗМОЖНЫЕ НЕИСПРАВНОСТИ И СПОСОБЫ ИХ УСТРАНЕНИЯ

Неисправность	Возможная причина	Способ устранения
Смарт увлажнитель воздуха не включается	На смарт увлажнитель воздуха не подается электропитание	Подключите смарт увлажнитель воздуха к розетке
	Отсутствует вода в резервуаре	Наполните резервуар водой
Распыление не происходит	Засорение фильтра	Замените фильтр
На предметах вокруг смарта увлажнителя воздуха появляется белый налет	Закончился ресурс фильтра для деминерализации воды	Замените фильтр

12 ПРАВИЛА ХРАНЕНИЯ, ТРАНСПОРТИРОВКИ И ЭКСПЛУАТАЦИИ ПРИБОРА

Транспортировка прибора должна осуществляться при температуре от -10°C до $+40^{\circ}\text{C}$ с максимальной относительной влажностью воздуха не более 75%.

Прибор можно эксплуатировать при температуре от $+10^{\circ}\text{C}$ до $+40^{\circ}\text{C}$ с максимальной относительной влажностью воздуха не более 80%.



ВНИМАНИЕ

Если Вы не пользуетесь смарт увлажнителем воздуха, очистите прибор в соответствии с вышеописанными инструкциями и высушите его. Рекомендуем использовать для хранения оригинальную упаковку.

Хранить устройство необходимо при температуре от $+10^{\circ}\text{C}$ до $+30^{\circ}\text{C}$ с максимальной относительной влажностью воздуха не более 80%.

Не подвергайте прибор резким колебаниям температур.



ВНИМАНИЕ

После транспортировки или хранения при низких температурах необходимо выдержать устройство при комнатной температуре не менее 2 часов перед включением.

13 УТИЛИЗАЦИЯ



Символ на изделии или на его упаковке указывает на то, что данное изделие не относится к категории домашних отходов.

- При надлежащей утилизации изделия вы можете предупредить возможное отрицательное влияние прибора на окружающую среду и здоровье людей.
- В целях охраны окружающей среды прибор нельзя утилизировать вместе с домашним (бытовым) мусором. Утилизация должна производиться в соответствии с местными законодательными нормами.
- Прибор следует утилизировать согласно Директиве ЕС 2012/19/EU WEEE (Waste Electrical and Electronic Equipment) для обработавших электрических и электронных приборов.
- При возникновении вопросов, обращайтесь в местную коммунальную службу, ответственную за утилизацию отходов.

14 СЕРТИФИКАЦИЯ

Смарт увлажнитель воздуха AGUSAN 10/SAH10B соответствует:

- Основным требованиям Директивы 2014/53/EU о радиоборудовании; Директивы 2011/65/EU об ограничении использования определенных опасных веществ в электрическом и электронном оборудовании.
- Основным требованиям ТР ТС 020/2011 «Электромагнитная совместимость технических средств», касающегося электромагнитной совместимости технических средств.

15 ГАРАНТИЯ ПРОИЗВОДИТЕЛЯ

Гарантийный срок указан в гарантийном талоне. Гарантия действительна только при наличии гарантийного талона, заполненного официальным представителем, подтверждающего дату продажи и кассового чека.

Гарантия не распространяется на расходные материалы, составные части и комплектующие такие, как: деминерализационный фильтр, картридж и упаковку.

Гарантийное и бесплатное сервисное обслуживание не производится при:

- Использовании прибора с нарушением требований инструкции по эксплуатации.
- При ущербе в результате умышленных или ошибочных действий потребителя вследствие ненадлежащего либо халатного обращения.
- Применении смарт увлажнителя воздуха с использованием водопроводной воды без фильтра.
- Нвоздалинии на корпусе прибора следов механического воздействия, вмятин, трещин, сколов и т.п., следов вскрытия основного блока корпуса, разборки, следов попыток ремонта вне авторизованного центра технического обслуживания, следов попадания влаги внутрь основного блока или воздействия агрессивных средств, или любого другого постороннего вмешательства в конструкцию прибора, а также в других случаях нарушения потребителем правил хранения, очистки, транспортировки и технической эксплуатации прибора, предусмотренных в инструкции по эксплуатации.



ВНИМАНИЕ

- Точно следуйте инструкциям, чтобы обеспечить надежную и долговременную работу устройства.
- Если устройство не работает должным образом, обратитесь к продавцу.
- Для ремонта и обслуживания обращайтесь в специализированную сервисную службу.
- Производитель оставляет за собой право вносить изменения в конструкцию прибора.



Manufacturer/Производитель:
Montex Swiss AG,
Tramstrasse 16, CH-9442 Berneck,
Switzerland/Швейцария.



agu-baby.com

AGU[®] ADVANCED
GROWING
UP



AGU[®] is the registered trademark by Montex Swiss AG,
Tramstrasse 16, CH-9442, Berneck, Switzerland